

## LABORATORIOKALUSTEET IS-VET Oy



**IS-VET Oy on vuonna 1970 perustettu erikoiskalusteita ja luonnontieteiden opetusvälineitä valmistava yritys. Kalusteiden käyttökohteita ovat koulut, yliopistot, ammattilaboratoriot ja tutkimuskeskukset.**

### RAKENNE JA MATERIAALIT

Laboratoriokalusteiden rakenne ja materiaalit ovat RT-tarvikekortin RT X78-36678 mukaan tai seuraavasti:

#### Runko, laatikostot ja hyllyt

Kalusteiden rungot ja hyllyt on valmistettu lastulevystä tai kosteudenkestävästä lastulevystä ja ne on pinnoitettu molemmiin puolin korkeapainelaminaatilla tai melamiinikalvolla. Laatikostot on varustettu teräslu'uin, kiskoparin kantavuus väh. 20 kg. Teräsrungot ja jalkarakenteet ovat epoksimaalilla polttomaalattua huonekaluputkea varustettuna korkeudensäätötulpilla.

#### Tasot

Laminaattitasot on valmistettu IKI-levystä. IKI-levyn pinta on helppohoitoinen ja kestävä. Kulutuksen-, kosteuden- ja kemikaalien keston sekä laajan värimalliston vuoksi IKI-levy soveltuu hyvin mm. laboratorio- ja teollisuustiloihin. Runkolevy on 25 mm:n lastulevyä, kosteudenkestävää lastulevyä tai vaneria. Myös muita vahvuuksia on saatavilla.

### VÄRIT

Kalusteiden runkojen vakioväri on valkoinen. Korkeapainelaminaatista valmistetut kalusteet toimitetaan varastoväreinä ja muut värit sopimuksen mukaan. Teräsrungot ovat väriltään valkoisia ja muut värit sopimuksen mukaan.

### LVIS-PÖYDÄT

Laboratoriopöytien keskiasennuskaistat toimitetaan LVIS-esiasennettuina ja ne liitetään laboratorion vesi-, ilmastointi-, sähkö- ja viemäriverkostoon.

### TILASUUNNITTELU

IS-VETin suunnittelupalvelu on tilaajan käytettävissä. Tilasuunnittelu tehdään Solid Works (3D) -ohjelmistolla.

### TILAUKSET

Kalusteet toimitetaan pakattuina. Asennuksesta vastaa pääasiassa valmistajan ammattitaitoinen asennusryhmä.

### ALAKAAPIT JA LAATIKOSTOT esim. 76815, 76830, 76855, 76875

#### Syvyys

– 410 (S-malli), 600 mm

#### Korkeus

– 423, 562, 623 mm

#### Leveys

– 300...1000 mm

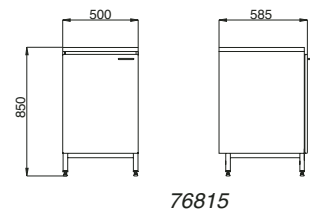

76815

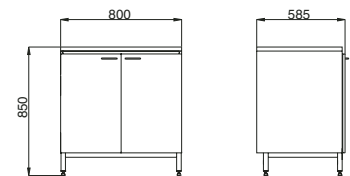

76830

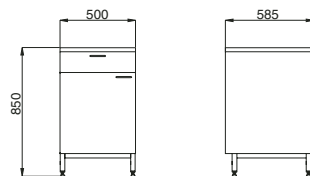

76855

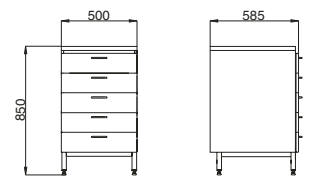

76875

**YLÄKAAPIT**

esim. 76510, 76525, 76610, 76715,  
76705

**Syvyys**

– 320 mm seinävieriasennuksena, 320  
tai 500 mm keskilattia-asennuksena

**Korkeus**

– 562, 710, 800, 1000 mm  
– 562 mm korkeassa 1 ja muissa 2 siir-  
rettävää hyllyä  
– 562 mm korkeassa kuivauskaapissa 2  
ja muissa 3 ritilähyllyä

**Leveys**

– 300...1000 mm

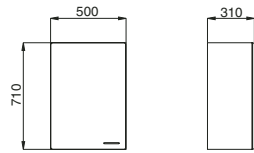

76510, 76705

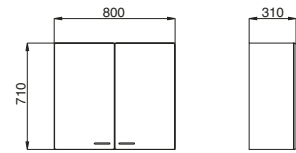

76525, 76715

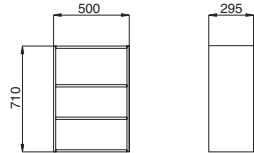

76610

**SEINÄHYLLYT**

esim. 76610

**Syvyys**

– 295 mm

**Korkeus**

– 562, 710, 800, 1000 mm

**Leveys**

– 200...1000 mm  
– vakiona 2 hyllyä

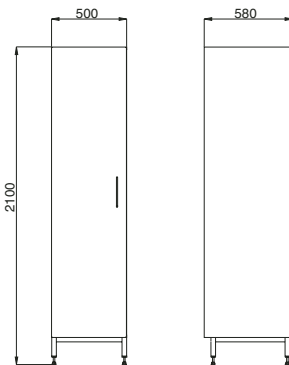

76640

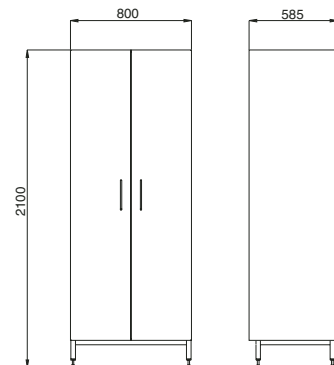

76650, 76660

**KAAPIT JA KOMEROT**

esim. 76640, 76650, 76655, 76660,  
76530, 76540F, 76545, 76550

**Syvyys**

– 600 mm

**Korkeus**

– 2100 mm

**Leveys**

– 300...1200 mm

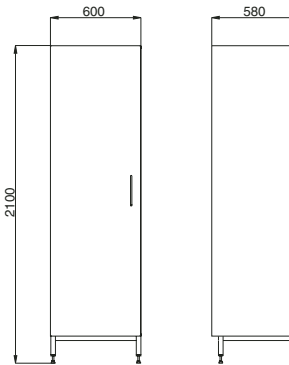

76655, 76530

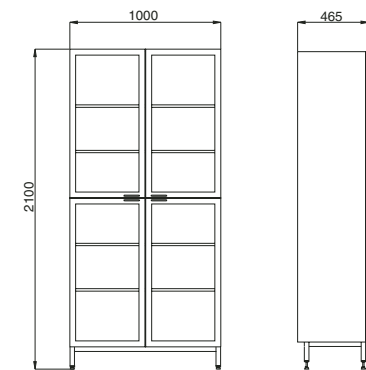

76540F

**HYLLYKKÖ**

esim. 76675

**Syvyys**

– 295 mm

**Korkeus**

– 2100 mm

**Leveys**

– 500, 800, 1000 mm

Vakiona 10 hyllylevyä paitsi leveydessä  
500 mm 5 kpl

Muut koot sopimuksen mukaan.

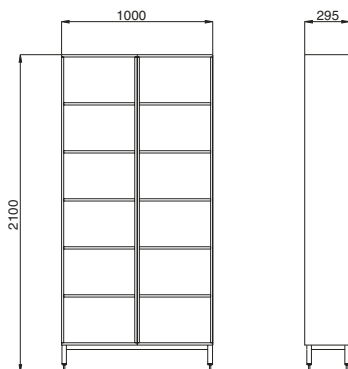

76675

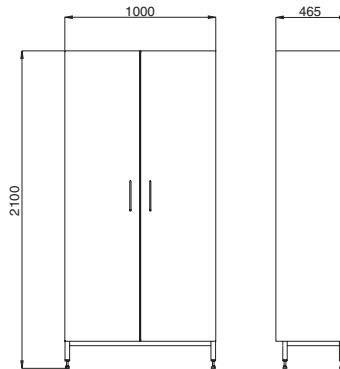

76545

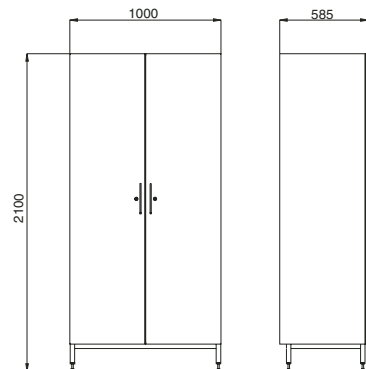

76550

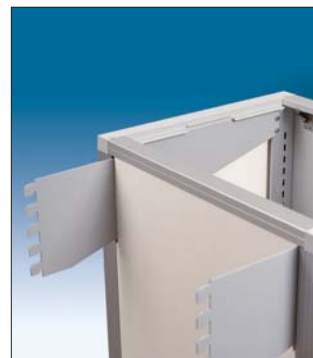

Kisko on valmistettu kylmävalsatusta teräslevystä ja pintakäsitelty jauhemaalaamalla. Tarvittaessa kiskoja on saatavissa myös haluttuihin RAL-väreihin maalattuina.

Pystykisko on 110 mm ja vaakakisko 75 mm leveä. Kiskojen pituudet määritellään asennuskohteen mittojen mukaan. Pystykiskoissa on kaksi 9 mm reikää 80 mm välein seinäkiinnitystä varten ja lisäksi rei'itys 35 mm välein kalusteiden asennusta varten.

Kalusteiden valmistusvaiheessa niihin asennetaan tarvittavat kiinnitysosat. Kaikki kalusteet kiinnittyvät ripustuskipustuskiskojärjestelmään useammalla kannakkeella.

Esim. alakaapit kiinnitetään neljällä kannakkeella, kummankin yläkannakkeen kiinnityspinta on yli 140 mm ja molemmat tarttuvat samanaikaisesti viiteen loveen. Lisäksi kalusteiden tahaton irrottaminen voidaan estää erillisellä lukituspalalla.

## RIPUSTUSKISKOJÄRJESTELMÄ

IS-VETin kiskojärjestelmä tarjoaa erinomaisen kalusteiden kiinnitysmahdollisuuden. Järjestelmän runkona on vaaka- ja pystykiskot. Pystykiskoa voidaan säätää portaattomasti vaakasuunnassa vaakakiskoon nähden. Tukevien vaaka- ja pystykiskojen varaan on helppo asentaa eri levyiset ylä- ja alakaapit, laatikostot sekä tasot ja peitelevyt.

Kiskokiinnityksen ansiosta voidaan kalusteita myöhemmin siirtää esim. eri korkeudelle tai vaihtaa niiden paikkoja. Kiinnitysjärjestelmä sallii kalusteiden normaalin käytön ja kuormituksen.

## KESKILATTIARYHMÄ

IS-VETin laboratorion keskilattiaryhmä on helposti muunneltavissa eri käyttötarkoituksiin. Pöydät ovat ketjutettavissa, ja ne voidaan varustaa instrumenttihyllyllä, läpiantokaapilla, yläpuolisella tasolla, sähköpaneelilla ja valolla. Työtason korkeutta voidaan säätää 700...900 mm 50 mm:n välein yksilöllisesti. Alakaapit ja laatikostot kiinnittyvät työtason runkoon eikä erillistä jalkasokkelia tarvita.

Teräksestä valmistetulla tasokehikolla saadaan aikaan kestävä runkorakenne, joka mahdollistaa alakaappien ja laatikostojen kiinnittämisen niin, että niitä voidaan siirtää sivusuunnassa portaattomasti.

Asennuskaista on laminaattipintaista kosteudenkestävää lasitulevyä. Varustuksena on saatavana esim. kaatoallas, epoksia tai muovia, kooltaan 260 x 110 x 150 mm ja laboratorihana. Pöytien vakioleveydet ovat 1300, 1500 ja 1800 mm, syvyys 600 mm ja asennuskaistan syvyys 300 mm. Muut koot sopimuksen mukaan.

Laboratoriopöytä voidaan varustaa sähkötyöpöydäksi asentamalla siihen 19"-teollisuusstandardin mukainen laitepaneeli.



Laboratoriopöydän pätyyn voidaan sijoittaa pesupiste, joka voidaan varustaa joustavasti tarpeen mukaan. Varusteena voi olla esim. taso 1500 x 600 mm, epoksiallas 500 x 400 x 290 mm, hana, alakaappi 1000 x 565 x 820 mm ja kuivauskaappi 1000 x 300 x 710 mm.

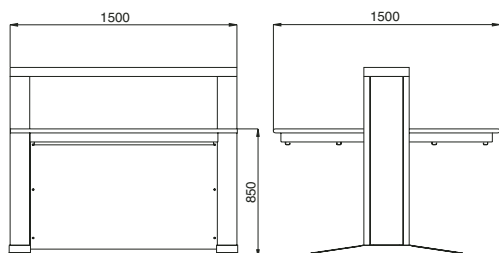

76445

## TYÖPÖYDÄT

### Työpöytä L-malli, säädettävä

- korkeus säädettävissä portaattomasti 700...900 mm
- leveys 1000...1900 mm, jako 100 mm välein
- 27 mm:n laminaattipintainen työtaso syvyydeltään 600 mm
- pöydässä liukukiskot, joihin voidaan asentaa sivuttain liikkuva alakaappi ja/tai laatikosto (S-malli)
- kantavuus 200 kg
- saatavissa myös 200 mm:n asennuskaistalla varustettuna
- muut korkeudet ja syvyydet sopimuksen mukaan



Työpöytä L-malli, säädettävä

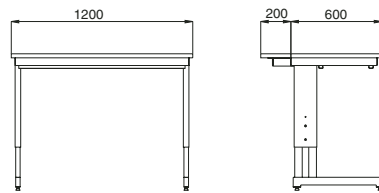

77142, 77142A

### Työpöytä L-malli, kiinteä

- korkeus 900 mm
- leveys 1000...1900 mm, 100 mm:n jaolla
- laminaattipintainen työtaso syvyydeltään 600 mm
- S-mallin alakaapit ja laatikotot vapaasti sivusuunnassa liikuteltavissa
- kantavuus 200 kg
- saatavissa myös 200 mm:n asennuskaistalla varustettuna
- muut korkeudet ja syvyydet sopimuksen mukaan



Työpöytä L-malli, kiinteä

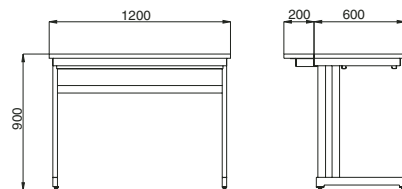

77142BA

### Työpöytä H-malli

- leveys on 800...1900 mm (100 mm:n jaolla)
- työtasona laminaattipintainen lastulevy, syvyys 600 mm
- S-mallin alakaapit ja laatikotot vapaasti sivusuunnassa liikuteltavissa
- kantavuus 150 kg
- pöytä saatavissa myös 200 mm:n asennuskaistalla varustettuna
- muut korkeudet ja syvyydet sopimuksen mukaan



Työpöytä H-malli

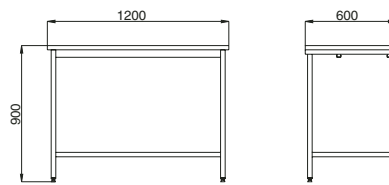

77184

## VETO-, MYRKKY- JA REAGENSIIKAAPIT

### Vetokaappi 77058

- yläosa läpinäkyvää, iskunkestävää polykarbonaattia
- HST-rakenteinen kaksoistausta, epoksijauhemaalattu
- poistoimu tasaisesti koko työskentelyalueelta
- liukuovi varustettu vastapainoilla
- loisteputkivalaistus
- sähköpaneelissa 2-osainen suoja- maadoitettu pistorasia, kytkin ja merkikilamppu
- työtaso ja allas haponkestävää terästä



Vetokaappi 77058, mitat 1050 x 640 x 1850 mm, myös muita kokoja

- saatavana myös epoksinen tai kerääminen taso, jossa integroitu allas valinnaisena
- vesihana
- poistoyhde Ø 125 mm
- täysleveä alakaappi polttomaalattua terästä, lukittavilla ovilla

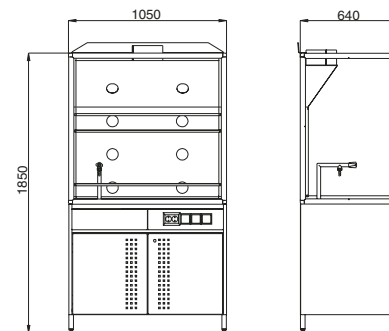

77058

### Reagenssikaappi 77055 300 x 600 x 1850 mm

- valmistettu laminaattipintaisesta, kosteudenkestävästä lastulevystä
- kaapissa viisi hyllyä, joista kolme liukuu oven mukana ulos
- liitäntäkaulus Ø 110 mm
- hetkellinen imu 5...10 l/s

## VALMISTUS, MYYNTI JA NEUVONTA

IS-VET Oy  
Tuotantokuja 2  
74120 IISALMI  
Puhelin (017) 832 31  
Faksi (017) 832 3570  
myynti@isvet.fi  
www.isvet.fi

IS-VET Oy  
Pasilankatu 8  
00240 HELSINKI  
Puhelin (09) 2290 2240  
Faksi (09) 2290 2290  
myynti@isvet.fi  
www.isvet.fi

RT-korttiin liittyvä CAD-aineisto RT-CAD-kuvapankissa (RT-CD ja www.rakennustieto.fi).

